

PŘENOSNÁ RADIOSTANICE
MOTOROLA
TLKR – T5
NÁVOD K POUŽITÍ



PRAGOKOM
S.F.O.

dodává a servis zajišťuje
PRAGOKOM s.r.o.



MOTOROLA
Authorized Dealer

sídlo: Dolnoměcholupská 209/17, 102 00 Praha 10 – Hostivař
provozovna: Na Vysocině 1249/2, 104 00 Praha 10 - Uhřetěves
tel./fax/záznam: 272 706 553, 272 706 443, 272 705 296, mobil: 777 001 499

<http://www.pragokom.cz>

obchod@pragokom.cz

Bezpečnost produktu a účinky rádiového vysílání přenosných dvousměrných rádií

Upozornění: Před zahájením používání tohoto produktu si pečlivě přečtěte pokyny pro bezpečné používání, které jsou obsaženy v příručce Product Safety and RF Exposure, která je součástí balení vašeho rádia.

POZOR, před zahájením používání tohoto produktu si přečtěte informace o vyzařování RF a provozní informace obsažené v příručce Product Safety and RF Exposure, abyste splňovali požadavky na omezení vyzařování RF energie.

Obsah balení

Vaše balení obsahuje dvě rádia TLKR T5, dvě spony na opasek, nabíjecí kolébku, AC adaptér, dvě konzoly pro upevnění baterií, dva akumulátory NiMH a tuto příručku. Zařízení lze také napájet pomocí **čtyř alkalických baterií** velikosti AAA (nejsou součástí balení).

Vlastnosti

- 8 kanálů PMR446
- 121 subkódů (28 kódů CTCSS a 83 kódů DCS!)
- dosah do 6 km (dosah se liší v závislosti na přírodních a topografických podmínkách)
- interní obvody VOX
- 5 volitelných vyzváněcích tónů upozornění
- podsvícený LCD displej
- konektor pro připojení volitelné náhlavní soupravy
- potvrzení pípním
- odpočítávání času
- monitor místnosti
- nabíječka baterií (2 sloty)
- ukazatel stavu baterie
- monitor kanálů
- skenování kanálů
- duální hlídání
- uzamčení klávesnice
- funkce automatického vypínání

Kmitočty kanálů

- 1 - 446.00625
- 2 - 446.01875
- 3 - 446.03125
- 4 - 446.04375
- 5 - 446.05625
- 6 - 446.06875
- 7 - 446.08125
- 8 - 446.09375

Ovládání - tlačítka

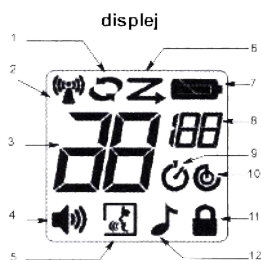

- 1 - indikátor duálního hlídání
- 2 - indikátor vysílání/přijmu
- 3 - indikátor kanálů
- 4 - indikátor hlasitosti
- 5 - indikátor VOX/monitoru místnosti
- 6 - indikátor skenování
- 7 - ukazatel stavu baterie
- 8 - indikátor subkódu
- 9 - indikátor odpočítávání
- 10 - indikátor funkce APO (automatické vypnutí)
- 11 - indikátor uzamčení klávesnice
- 12 - indikátor délky volání

Instalace baterie

Vaše rádio TLKR T5 používá sadu akumulátorů NiMH nebo **4 alkalické baterie** o velikosti AAA (nejsou součástí balení). Pokud chcete používat alkalické baterie, doporučujeme používat **kvalitní alkalické baterie**.

Postup instalace akumulátorů NiMH:

Vypněte rádio.

Stiskněte jazyček ve spodní části krytu baterií a sejměte kryt.

Vložte akumulátory NiMH do prostoru pro baterie. Je nutné zachovat orientaci + a - v prostoru pro baterie. Při nesprávném vložení baterií nebude zařízení fungovat.

Nasadte zpět kryt baterií.

Ukazatel stavu baterie a upozornění na nízký stav baterie

Tato jednotka má na displeji ukazatel stavu baterie. V případě nízkého stavu baterie začne blikat indikátor . Okamžitě vyměňte alkalické baterie.

Nabíjení rádia

Pokud používáte NiMH akumulátory, lze nabíjet dvě rádia TLKR T5 buď přímo nebo pomocí dodávané nabíjecí kolébky. Před vložením rádia do kolébky jej vypněte. Jinak nebude ukazatel stavu baterie  ukazovat správně.

Přímé nabíjení:

1. Připojte zástrčku adaptéru DC do konektoru DC IN 9V v rádiu.
2. Nabíjejte akumulátory po dobu 16 hodin.

Pomocí nabíjecí kolébky:

1. Zapojte adaptér AC do konektoru DC IN 9V a do standardní elektrické zástrčky.
2. Položte nabíjecí kolébku na stůl a vložte do ní rádio tlačítky směrem dopředu.
3. Zkontrolujte, jestli se rozsvítí světelné diody.

Nabíjejte akumulátory po dobu 16 hodin a po dokončení nabíjení vyjměte rádio z kolébky.

Poznámka: Světelné diody signalizující nabíjení budou svítit po celou dobu, po kterou budou rádia vložena v kolébce.

Nabíjení baterie

Můžete také nabíjet samostatně akumulátory, a to pomocí přiložené podpůrné konzoly.

Vložte podpůrnou konzolu baterií do nabíjecí kolébky.



Vložte akumulátory NiMH tak, aby kontakty na akumulátorech přiléhaly na akumulátory v kolébce. Při nesprávném vložení baterií nebude nabíjení probíhat.

Zkontrolujte, jestli se rozsvítí světelné diody. Nabíjejte akumulátory po dobu 16 hodin. Poznámka: Světelné diody signalizující nabíjení budou svítit po celou dobu, po kterou budou rádia vložena v kolébce.

Používání rádia

Abyste dokázali využívat všechny funkce vašeho nového rádia, přečtěte si před zahájením používání následující příručku.

Zapnutí rádia a seřízení hlasitosti

Stiskněte a podržte tlačítko **MENU**  a rádio se zapne. Hlasitost můžete zesílit stisknutím tlačítka . Hlasitost můžete snížit stisknutím tlačítka .

Opětovným stisknutím a podržením tlačítka **MENU**  můžete rádio vypnout.

Seřízení zvuku (pípání tlačítek)

Vaše rádio bude při každém stisknutí tlačítka (kromě tlačítek **PTT** a ) pípat.

Pokud chcete toto pípání vypnout nebo zapnout, podržte při zapínání rádia tlačítko .

Rozhovor pomocí rádia

Pokud chcete hovořit s ostatními používajícími rádia:

Stiskněte a podržte tlačítko **PTT** a hovořte do mikrofonu rádia normálním hlasem ze vzdálenosti 5-8 cm. V průběhu vysílání se na displeji zobrazí ikona . Aby nedošlo ke zkreslení začátku vašeho rozhovoru, počkejte chvíli po stisknutí tlačítka **PTT** a teprve poté začněte hovořit.



Jakmile přestanete mluvit, uvolněte tlačítko **PTT**. Nyní můžete přijímat příchozí hovory. V průběhu přijímání se na displeji zobrazí ikona .

Poznámka: Pokud budete vysílat po dobu 60 sekund, vydá rádio tón překročení časového limitu vysílání (TX Time Out) a začne blikat ikona . Rádio přestane vysílat.



Procházení menu

Vaše rádio TLKR T5 má dva druhy funkcí menu, pomocí kterých můžete používat pokročilé funkce: Menu Select (Výběr) a Menu Mode (Režim).

Pokud chcete vstoupit do menu, můžete stisknutím tlačítka **SEL/**  vstoupit do menu Select nebo stisknutím tlačítka **MENU/**  do menu Mode.

Dalším stisknutím tlačítka **SEL/**  nebo **MENU/**  budete procházet systémem menu, dokud nepřejdete zpět do „normálního“ provozního režimu.

Další způsoby opuštění systému menu:

- Stiskněte a podržte tlačítko **SEL/**  nebo **MENU/** .
- Stiskněte tlačítko **PTT**, **MON** nebo .
- Počkejte 10 sekund, po kterých se jednotka automaticky vrátí do „normálního“ režimu.

Menu Select

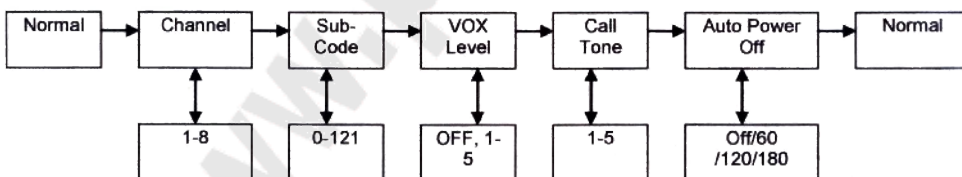

Vaše rádio obsahuje 8 kanálů a 121 subkódů, pomocí kterých můžete hovořit s ostatními. Pokud chcete hovořit s určitou osobou, musí mít obě vaše rádia nastavený stejný kanál a subkód.

Výběr kanálu:

Přejděte do menu Select. Indikátor kanálu začne blikat. Stisknutím tlačítka **▲** nebo **▼** zvyšujete nebo snižujete zobrazené číslo kanálu. Pokud tlačítko **▲** nebo **▼** stisknete a podržíte, bude se číslo kanálu zvyšovat nebo snižovat plynule.

Dále nastavte subkód.

Výběr subkódu

Přiřazením subkódu můžete snížit vliv interference, ale pamatujte si, že rádia s různými subkódy spolu nemohou komunikovat. Každému z kanálů 1-8 můžete přiřadit kód 0 až 121.

Přejděte do menu Select. Postupujte touto nabídkou, dokud nezačne blikat indikátor subkódu.

Stisknutím tlačítka ▲ nebo ▼ zvyšujte nebo snižujte zobrazené číslo kanálu. Pokud tlačítka ▲ nebo ▼ stisknete a podržíte, bude se číslo kanálu zvyšovat nebo snižovat plynule.

Opusťte menu Select.

Hlasem řízené vysílání

Vaše rádio TLKR T5 je vybaveno uživatelem nastavitelnou funkcí VOX, kterou lze používat pro automatické hlasové vysílání. Funkce VOX je určena pro používání handsfree. Vysílání se zahájí poté, co začnete mluvit do mikrofону rádia nebo náhlavní soupravy (náhlavní souprava není součástí balení), místo poté, co stisknete tlačítka PTT.

Nastavení hladiny VOX:

Přejděte do menu Select. Postupujte touto nabídkou, dokud nezačne blikat ikona . Také bude blikat aktuální hladina (OFF 1-5). Hladina oF (OFF) vypne VOX, zatímco hladiny 1-5 určují citlivost obvodu VOX.

Stisknutím tlačítka ▲ nebo ▼ zvolte požadovanou hladinu citlivosti VOX. Hladinu 1 použijte v tichém prostředí a hladinu 5 použijte ve velice hlučném prostředí. Odpovídající hladinu citlivosti můžete zjistit tak, že promluvíte do mikrofону. Pokud se rozbliká ikona , byl váš hlas přijat.

Opusťte menu Select.

Poznámka: Pokud budete vysílat pomocí VOX po dobu 60 sekund, vydá rádio tón překročení časového limitu vysílání (TX Time Out) a po dobu 5 sekund bude blikat ikona .

Vysílání tónu volání

Vaše rádio TLKR T5 je vybaveno pěti nastavitelnými tóny volání, které budou vyslány po stisknutí tlačítka . Zvolení tónu volání:

Postup přes nabídku Select Postupujte touto nabídkou, dokud nezačne blikat ikona . Také bude blikat aktuální číslo tónu volání (1-5).

Pomocí tlačítka ▲ nebo ▼ můžete zvýšit nebo snížit číslo požadovaného tónu volání. Každý tón uslyšíte v reproduktoru.

Opusťte menu Select.

Pokud chcete vyslat zvolený tón volání, stiskněte tlačítka . Vybraný tón bude automaticky vysílán po stanovenou dobu. Volací tón se ukončí po stisknutí tlačítka PTT.

Automatické vypnutí

Funkce Auto Power Off vám umožňuje nastavit čas, kdy se rádio samo vypne.

Přejděte do menu Select. Začne blikat ikona  a aktuální čas automatického vypnutí.

Pomocí tlačítka ▲ nebo ▼ nastavte čas od oF (Vypnuto), přes 60, 120 až po 180 minut.

Opusťte toto menu.

Menu Mode (Režim)

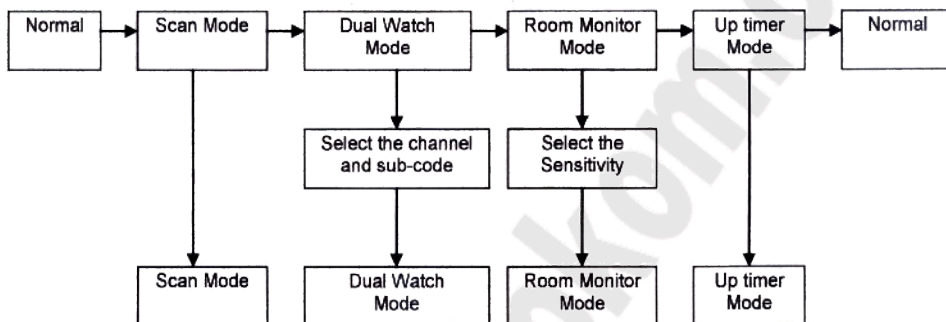



Funkce skenování kanálů

Vaše rádio TLKR T5 obsahuje funkci skenování kanálů, pomocí které můžete snadno prohledávat všech osm kanálů. Pokud dojde k nalezení aktivního kanálu, prohledávání se na tomto kanálu pozastaví, až do uvolnění tohoto kanálu. Po dvousekundové prodlevě bude rádio pokračovat v prohledávání. Stisknutím tlačítka **PTT** v průběhu prodlevy na daném kanálu můžete začít na daném kanálu vysílat a zároveň dojde k ukončení režimu skenování. Zapnutí funkce skenování kanálů:

Přejděte do menu Mode. Začne blikat ikona .

Stiskněte tlačítko **SEL/**. Číslo kanálu na displeji se bude rychle měnit s tím, jak bude rádio procházet jednotlivé kanály.

Vypnutí funkce skenování kanálů:

Stiskněte tlačítko **MENU/**,  nebo tlačítko **PTT**.

Režim duálního hledání

Vaše rádio může střídavě skenovat aktuální kanál a ještě jeden další kanál. Stačí nastavit číslo kanálu a jeho subkód pro další kanál.

Nastavení dalšího kanálu a spuštění duálního hledání:

Postupujte v menu Mode, dokud nezačne blikat ikona .

Stisknutím tlačítka ▲ nebo ▼ zvolte číslo kanálu a poté stiskněte tlačítko **SEL/**.

Stisknutím tlačítka ▲ nebo ▼ zvolte subkód a poté stiskněte tlačítko SEL/🔒.

Rádio zahájí duální hlídání.

Poznámka: Pokud nastavíte stejné číslo kanálu a subkód jako u aktuálního kanálu, nebude duální hlídání fungovat.

Vypnutí režimu duálního hlídání - stiskněte tlačítko MENU/🔄.

Funkce monitorování místnosti

Jedno z vašich rádií TLKR T5 můžete používat jako monitor v místnosti a to druhé k naslouchání a kontrolování výskytu hlasu v této místnosti. Pokud zapnete funkci monitorování místnosti, bude rádio sledovat hlasy/zvuky (v závislosti na nastavené úrovni citlivosti) a bude je vysílat naslouchajícímu rádiu, aniž by bylo nutné stisknout tlačítko PTT. V tomto režimu není monitorující rádio schopno přijímat vysílání. Zapnutí funkce monitoru místnosti:

Postupujte v menu Mode, dokud nezačne blikat ikona 🗣️.

Stisknutím tlačítka ▲ nebo ▼ zvolte požadovanou hladinu citlivosti monitoru místnosti. Hladinu 1 použijte v tichém prostředí a hladinu 5 použijte ve velice hluchém prostředí.

Stiskněte tlačítko SEL/🔒.

Vypnutí funkce monitoru místnosti - stiskněte tlačítko MENU/🔄.

Poznámka:

- Pokud stisknete tlačítko PTT v režimu monitoru místnosti, vydá rádio chybový tón PTT.

- Pokud se bude hlas/hluk ve sledované místnosti vyskytovat po dobu delší než 60 sekund, přeruší rádio monitorování po dobu 5 sekund a poté monitorování obnoví.

Odpočítávání času

Toto rádio můžete použít také k odpočítávání času. Lze tak odpočítávat až 30 minut 59 sekund.

Poznámka: V tomto režimu můžete přijímat příchozí signály.

Použití odpočítávání:

Postupujte v menu Mode, dokud nezačne blikat ikona 🕒.

Stiskněte tlačítko SEL/🔒. Spustí se odpočítávání.

Pokud chcete odpočítávání zastavit, stiskněte tlačítko MENU/🔄, 🎵, MON nebo PTT.

Uzamčení tlačítek

Postup uzamknutí klávesnice:

Stiskněte a podržte tlačítko SEL/🔒, objeví se ikona 🔒.

Postup odemknutí klávesnice:

Stiskněte a podržte tlačítko SEL/🔒, ikona 🔒 zmizí.

Podsvícení LCD displeje

Podsvícení displeje LCD se automaticky zapne po stisknutí jakéhokoliv tlačítka (kromě **PTT**). LCD displej bude svítit ještě 10 sekund po posledním stisknutí tlačítka.

Funkce režimu monitoru

Rádio TLKR T5 vám umožňuje naslouchat po stisknutí tlačítka slabým signálům na aktuálním kanálu.

Zapnutí funkce režimu monitoru:

Krátkým stisknutím tlačítka **MON** zahájíte krátké naslouchání.

Začne blikat ikona .

Pokud chcete naslouchat trvale, stiskněte a podržte tlačítko **MON** po dobu 2 sekund. Ikona  bude i nadále blikat.

Vypnutí funkce režimu monitoru:

Stisknutím tlačítka **MON** ,  nebo  se vrátíte do „normálního“ režimu a ikona  přestane blikat.

Potvrzení pípáním

Potvrzení pípáním představuje zvuk, který se odešle jako potvrzení ukončení vysílání (vysílání **PTT** a **VOX**). Potvrzení zapípáním lze slyšet v reproduktoru, pokud je zapnutá funkce Key Beep (pípání tlačítek). Tento tón ale bude vyslán, i když je vypnutá funkce pípání tlačítek. Tón potvrzení ale neuslyšíte v reproduktoru.

Zapnutí nebo vypnutí potvrzení pípáním - při zapínání rádia stiskněte a podržte tlačítko .

Funkce automatického spořiče energie

Vaše rádio obsahuje jedinečný obvod, který je určen k výraznému prodloužení životnosti baterií. Pokud neproběhne vysílání a ani není zaznamenán příchozí hovor po dobu tří sekund, rádio se přepne do úsporného režimu. V tomto režimu je rádio schopno přijímat vysílání.

Informace o záruce

O tuto záruku a o zajištění záručních služeb se postará autorizovaný prodejce společnosti Motorola, u kterého jste si zakoupili dvousměrné rádio a originální doplňky značky Motorola. V případě nutnosti záruční opravy vraťte rádio svému prodejci. Nevracejte rádio společnosti Motorola. Abyste měli nárok na záruční služby, musíte předložit účtenku nebo podobný náhradní doklad o zakoupení, na kterém je uvedeno datum zakoupení. Na dvousměrném rádiu by také mělo být jasně vidět jeho sériové číslo. Tato záruka nebude platit v případě, že došlo k pozměnění, vymazání, odstranění nebo poškození čitelnosti typu nebo sériového čísla uvedeného na produktu.

Na co se tato záruka nevztahuje

Poruchy a škody plynoucí z používání produktu jiným než normálním a běžným způsobem nebo nedodržováním pokynů uvedených v této uživatelské příručce.

Poruchy a škody vzniklé v důsledku špatného používání, nehody nebo zanedbání.

Poruchy a škody způsobené nesprávným zkoušením, provozem, údržbou, seřizením nebo jakýmkoli pozměněním nebo úpravou. Zlomení nebo škody na anténách, pokud nebyly způsobeny přímo závadou na materiálu nebo zpracování. Produkty rozebrané nebo opravené takovým způsobem, který nevhodným způsobem ovlivní výkon nebo zabrání řádné kontrole a otestování, které by ověřily nárok na záruku. Poruchy a poškození v důsledku dosahu. Poruchy a poškození v důsledku působení vlhkosti, kapalin nebo potřísnění.

Všechny plastové povrchy a další odkryté součásti poškrábané a poškozené v důsledku normálního používání.

Informace o autorských právech

Produkty společnosti Motorola popisované v této příručce mohou obsahovat zákonem o ochranných právech chráněné počítačové programy Motorola, obsažené v pamětech polovodičů nebo na jiných médiích. Zákony Spojených států a dalších zemí vyhrazují společnosti Motorola jistá exkluzivní práva na chráněné počítačové programy, včetně exkluzivního práva kopírovat či reprodukovat v jakékoliv formě programy společnosti Motorola chráněné zákony o autorských právech. V souladu s touto skutečností nesmějí být jakékoliv počítačové programy, chráněné autorskými právy společnosti Motorola a popisované v této příručce, kopírovány nebo jakýmkoliv způsobem reprodukovány bez výslovného písemného souhlasu společnosti Motorola. Dále, koupě výrobků Motorola nesmí být považována, a to ani přímo ani odvozeně nebo jiným způsobem, za licenci dle práva duševního vlastnictví, patent nebo použití patentu značky Motorola, s výjimkou běžné nevýhradní licence „RF“ (bez poplatku), která vychází z právních předpisů uplatněných na prodej výrobku.

MOTOROLA, logo Motorola a všechny ostatní ochranné známky uvedené níže, jsou ochrannými známkami společnosti Motorola, Inc. ® Reg. U.S. Pat. & Tm.Off. © Motorola, Inc. 2007

PŘÍLOHA

MOTOROLA TLKR - T5

DŮLEŽITÉ INFORMACE

Určení výrobků:

Tento výrobek je simplexní radiostanice určena k použití v privátních rádiových sítích PMR446. Pro využití služby PMR446 není nutné individuální povolení, ale v některých zemích mohou platit jistá omezení.

Údaje o výrobku:-

Označení typu	Rozsah provozní frekvence (MHz)	Výkon při vysílání (W)	Typ modulace	Rozestup kanálů (kHz)	Oddělení kanálů
TLKR-T5	446 - 446,1	0,5 ERP	Fázová (úhlová)	12,5	CTCSS

Prohlášení o dodržení předpisů a norem:-

Společnost Motorola prohlašuje, že výše uvedený typ radiostanice odpovídá základním požadavkům a dalším příslušným ustanovením směrnice č. 1999/5/EC.

Příslušné specifikace:-

Článek 3.1.a	Článek 3.1.b	Článek 3.2
EN 60950	EN 301 489-01 & 05	EN 300 298-02

CE18560

Poznámka: Další informace o výrobku a pokyny pro jeho použití najdete na webových stránkách Motorola-Online na adrese <http://www.motorola.com/eu/radios/technicaldocumentation/>

Provoz těchto radiostanic je v České republice povolen na všeobecné oprávnění č. VO-R/3/07.2005-16 vydané ČTÚ Praha a je zproštěn veškerých telekomunikačních poplatků.

Tabulka odrušovacích filtrů CTCSS (PL):

číslo	Hz	číslo	Hz	číslo	Hz	číslo	Hz
0	-	10	94.8	20	131.8	30	186.2
1	67.0	11	97.4	21	136.5	31	192.8
2	71.9	12	100.0	22	141.3	32	203.5
3	74.4	13	103.5	23	146.2	33	210.7
4	77.0	14	107.2	24	151.4	34	218.1
5	79.7	15	110.9	25	156.7	35	225.7
6	82.5	16	114.8	26	162.2	36	233.6
7	85.4	17	118.8	27	167.9	37	241.8
8	88.5	18	123.0	28	173.8	38	250.3
9	91.5	19	127.3	29	179.9	-	-

Tabulka odrušovacích filtrů DCS (DPL):

číslo	DCS	číslo	DCS	číslo	DCS	číslo	DCS	číslo	DCS	číslo	DCS
39	023	53	114	67	174	81	315	95	445	109	631
40	025	54	115	68	205	82	331	96	464	110	632
41	026	55	116	69	223	83	343	97	465	111	654
42	031	56	125	70	226	84	346	98	466	112	662
43	032	57	131	71	243	85	351	99	503	113	664
44	043	58	132	72	244	86	364	100	506	114	703
45	047	59	134	73	245	87	365	101	516	115	712
46	051	60	143	74	251	88	371	102	532	116	723
47	054	61	152	75	261	89	411	103	546	117	731
48	065	62	155	76	263	90	412	104	565	118	732
49	071	63	156	77	265	91	413	105	606	119	734
50	072	64	162	78	271	92	423	106	612	120	743
51	073	65	165	79	306	93	431	107	624	121	754
52	074	66	172	80	311	94	432	108	627	-	-